



JBL CINEMA SB170



BRUKSANVISNING

VIKTIGE SIKKERHETSANVISNINGER

Kontroller nettspenning før bruk

JBL CINEMA BAR 170 (lydplanke og subwoofer) er utformet for å brukes med 100–240 volt, 50/60 Hz vekselstrøm. Tilkobling til en annen nettspenning enn den produktet ditt er beregnet for kan skape en sikkerhets- og brannfare og kan skade enheten. Hvis du har spørsmål om voltkravene til din spesifikke modell eller om linjevolt i ditt område, ta kontakt med din forhandler eller kundeservice før du plugges enheten til et strømuttak.

Ikke bruk skjoteledninger

For å unngå brannfare, bruk kun ledningene som følger med enheten. Vi anbefaler ikke bruk av skjoteledninger med dette produktet. I likhet med alle elektriske enheter må du ikke føre strømledninger under tepper eller plassere tunge gjenstander på dem. Skadde strømkabler bør byttes ut øyeblikkelig med en ledning som møter fabrikkspesifikasjoner, ved et autorisert kundesenter.

Kabelen for vekselstrøm skal håndteres med varsomhet

Når du kobler strømledningen fra en utgang for vekselstrøm, dra alltid i pluggen, aldri i ledningen. Hvis du ikke har tenkt å bruke høyttaleren over lengre tid, må du trekke ut kontakten fra vekselstrømuttaket.

Ikke åpne kabinettet

Det finnes ingen komponenter i dette produktet som kan vedlikeholdes av brukeren. Åpning av kabinettet kan representere fare for støt og enhver modifikasjon som utføres på produktet vil annullere garantien. Hvis vann utilsiktet kommer inn i enheten, koble øyeblikkelig enheten fra strømforsyningen og ta kontakt med et autorisert kundesenter.

INNHALDSFORTEGNELSE

VIKTIGE SIKKERHETSANVISNINGER	2
--------------------------------------	----------

1 INNLEDNING	4
---------------------	----------

2 INNHOLD I ESKEN	4
--------------------------	----------

3 PRODUKTOVERSIKT	5
--------------------------	----------

3.1 KONTROLLER OG INDIKATORER	5
-------------------------------	---

3.2 KONTAKTER	5
---------------	---

3.3 SUBWOOFER	6
---------------	---

3.4 FJERNKONTROLL	6
-------------------	---

4 PLASSERING	7
---------------------	----------

4.1 BORDPLASSERING	7
--------------------	---

4.2 VEGGMONTERING	7
-------------------	---

5 TILKOBLING	8
---------------------	----------

5.1 TV-TILKOBLING	8
-------------------	---

5.2 BLUETOOTH-TILKOBLING	8
--------------------------	---

6 AVSPILLING	9
---------------------	----------

6.1 SLÅ PÅ / AUTO STANDBY / AUTO OPPVÅKNING	9
---	---

6.2 SPILL AV FRA TV-KILDEN	10
----------------------------	----

6.3 SPILL AV FRA BLUETOOTH-KILDEN	10
-----------------------------------	----

7 LYDINNSTILLINGER	11
---------------------------	-----------

7.1 FORHÅNDSDEFINERTE EQ-INNSTILLINGER	11
--	----

7.2 MONOMODUS	11
---------------	----

8 GJENOPPRETTE FABRIKKINNSTILLINGER	12
--	-----------

9 PROGRAMVAREOPPDATERING	12
---------------------------------	-----------

10 KOBLE TIL SUBWOOFEREN IGJEN	13
---------------------------------------	-----------

11 PRODUKTSPEKIFIKASJONER	13
----------------------------------	-----------

12 FEILSØKING	14
----------------------	-----------

13 VAREMERKER	15
----------------------	-----------

14 LISENSVARSEL FOR ÅPEN KILDE	15
---------------------------------------	-----------

1 INNLEDNING

Takk for at du har kjøpt JBL CINEMA BAR 170 (lydplanke og subwoofer), som er utformet for å gi en ekstraordinær lydopplevelse til underholdningssystemet ditt. Vi ber deg om å bruke noen minutter på å lese gjennom denne håndboken som beskriver produktet og har steg-for-steg instruksjoner for å sette opp anlegget og komme i gang.

For å få mest mulig ut av produktfunksjonene og brukerstøtten kan det hende du må oppdatere produktets programvare gjennom USB-koblingen senere. Se delen for programvareoppdatering i denne bruksanvisningen for å sjekke at du har den nyeste programvaren for produktet.

Utforming og spesifikasjoner kan endres uten varsel. Hvis du har spørsmål om lydplanken, installasjon eller drift, må du kontakte forhandleren eller kundeservicerepresentanten, eller gå til nettstedet www.jbl.com.

2 INNHOLD I ESKEN

Pakk forsiktig ut innholdet i boksen og pass på at følgende deler er inkludert. Ta kontakt med forhandler eller kundeservice hvis en del er skadet eller mangler. Ikke bruk skadde deler.

Hovedenhet



Subwoofer



Fjernkontroll (med 2 AAA-batterier)

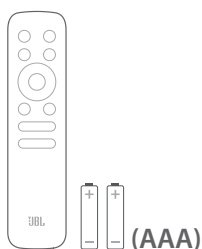

Strømledning*

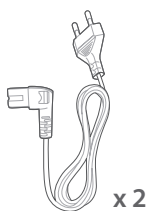

* Strømledningsantall og -pluggtype varierer etter region.

HDMI-kabel



Veggmonteringssett

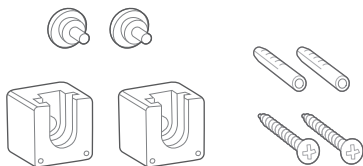

Produktinformasjon og mal for veggmontering



3 PRODUKTOVERSIKT

3.1 Kontroller og indikatorer

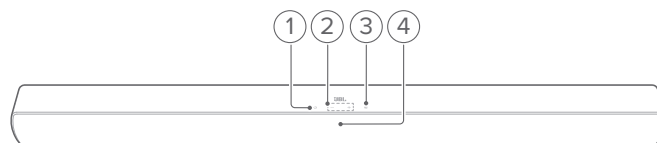

1. **⏻ (Strøm)**
 - Slå på eller sett i standby
2. **-/+ (Volum):**
 - Senke eller øke volumet
 - Trykk på og hold inne for å redusere eller øke volumet kontinuerlig
 - Trykk på de to knappene samtidig for å dempe eller avbryte demping av høyttaleren
3. **⌂ (Kilde)**
 - Velg en lydkilde: **Bluetooth** (standard) eller **HDMI ARC** (TV koblet til med **HDMI ARC**-kontakten), eller **optisk** (TV / digital enhet koblet til med **OPTICAL**-kontakten)

4. Statusindikatorer

●	Kontinuerlig rødt	Av/Standby-modus
●	Varig gul	Optisk kilde valgt
○	Varig hvit	HDMI ARC-kilde valgt
●	Fast blått	Koblet til Bluetooth
⦿	Raskt blinkende blå	Starter Bluetooth paringsmodus
⦿	Blinkende blått	Endring av volum pågår
⦿	Sakte blinkende blå	Maksimal lydstyrke nådd Lyd dempet

3.2 Kontakter

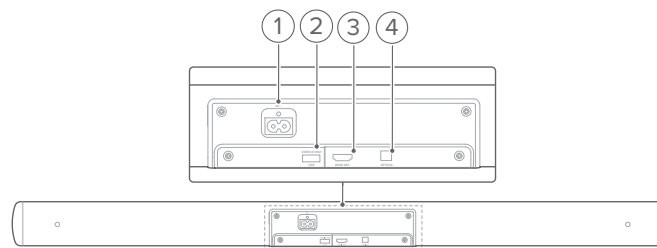

1. **AC~**
 - Koble til strøm
2. **USB**
 - USB-kontakt for programvareoppdatering
 - Koble til en USB-lagringseenhet for lydavsplaying (bare for USA-versjon)
3. **HDMI ARC**
 - Koble til HDMI ARC-inngang på TV
4. **OPTICAL**
 - Koble til optisk utgang på TV eller digital enhet.

3.3 Subwoofer

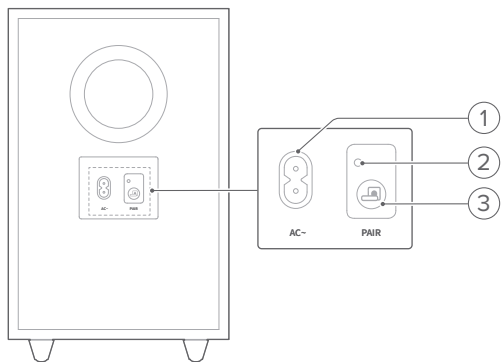

1. AC~

- Koble til strøm

2. Indikator for tilkoblingsstatus

●	Varig gul	Koblet til lydplanken
☀	Raskt blinkende gul	Paringsmodus
●	Sakte blinkende gul	Standby-modus

3.

- Trykk på og hold inne for å koble subwooferen til lydplanken igjen

3.4 Fjernkontroll

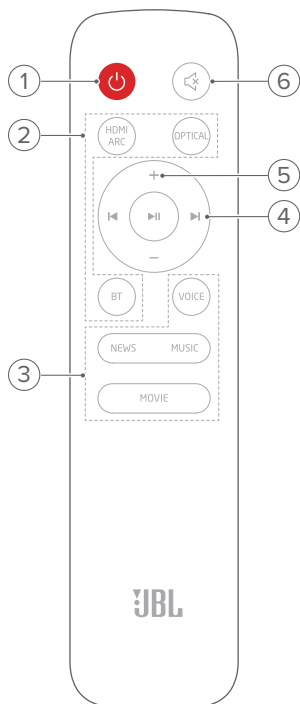

1.

- Slå på eller sett i standby

2. Kildevelgere

HDMI ARC

- Velg HDMI ARC-kilde

OPTICAL

- Velg optisk kilde

BT

- Velg Bluetooth-kilde
- Trykk på og hold inn for å koble til en annen Bluetooth-enhet

3. Lydeffektknapper

NEWS / MUSIC / MOVIE

- Velg forhåndsdefinerte EQ-innstillinger (equalizer) for nyheter/musikk/film

VOICE

- Velg talemodus for å gjøre stemmen klarere

4. Avspillingsknapper

|◀▶|

- Bluetooth-kilde: Hopp til neste eller forrige spor

▶||

- Bluetooth-kilde: Starte eller pause avspilling

5. + / -

- Øke eller senke volumet.
- Trykk på og hold inne for å øke eller senke volumet.

6. (Demp)

- Demp/demping av

4 PLASSERING

4.1 Bordplassering

Plasser lydplanken og subwooferen på en flat og stabil overflate. Sørg for at subwooferen er minst 1 m (3 fot) fra lydplanken og 10 cm (4") fra veggen.

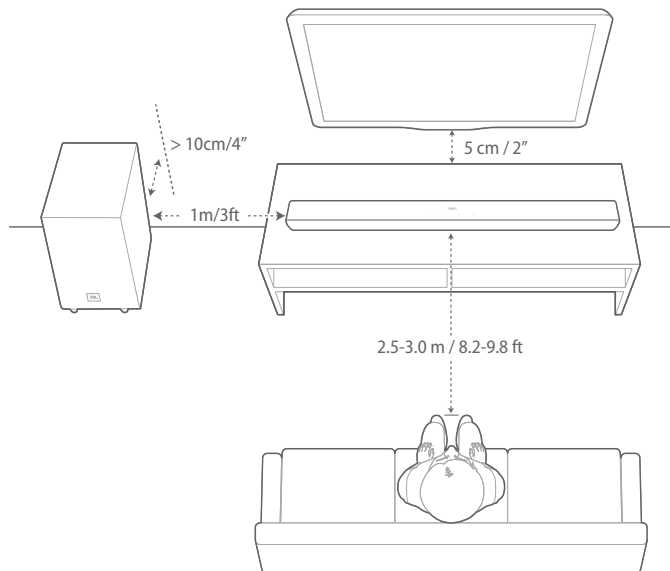

MERKNADER:

- Strømkabelen må kobles ordentlig til strømuttaket.
- Ikke plasser objekter oppå lydplanken eller subwooferen.
- Pass på at avstanden mellom subwooferen og lydplanken er mindre enn 6 m (20 fot).

4.2 veggmontering

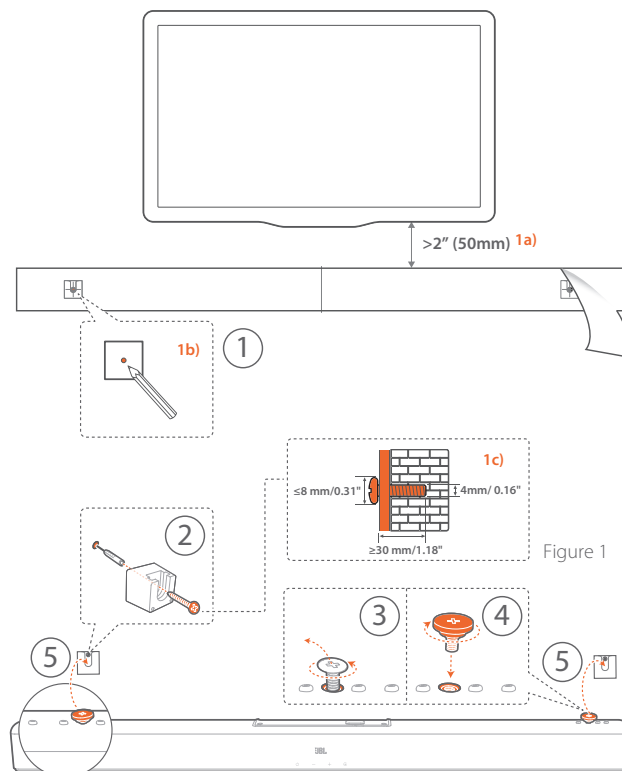

1. Forberedelse:

- Med en avstand på minst 2 tommer (50 mm) fra TV-en limer du den medfølgende veggmonteringsmalen til veggen ved hjelp av limbånd.
- Bruk en kulepennspiss til å markere skruholderens plassering. Fjern malen.
- På markeringsstedet borer du et hull på 4 mm / 0,16 tommer. Se figur 1 for informasjon om skruestørrelse.

2. Monter veggmonteringsbraketten.

- Fjern festeskruen med en skrutrekker som vist i diagrammet.
- Fest veggmonteringskruen som følger med i monteringssettet.
- Monter lydplanken.

MERKNADER:

- Sørg for at veggen kan holde vekten av lydplanken.
- Monter kun på vertikal vegg.
- Unngå plassering i høy temperatur eller fuktighet.
- Sørg for at kablene kan kobles ordentlig mellom lydplanken og eksterne enheter, før lydplanken monteres på veggen.
- Sørg for at lydplanken er koblet fra strømuttaket før veggmontering. Ellers kan det føre til stot.

5 TILKOBLING

5.1 TV-tilkobling

Koble lydplanken til TV-en med medfølgende HDMI-kabel eller en optisk kabel (selges separat).

Med medfølgende HDMI-kabel

En HDMI-kontakt støtter digital lyd og video med én enkelt kontakt. HDMI-tilkobling er det beste alternativet for lydplanken.

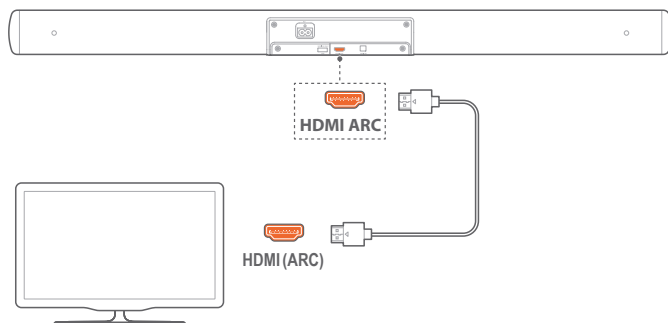

1. Koble lydplanken til TV-en med medfølgende HDMI-kabel.
2. Kontroller at HDMI-CEC og HDMI ARC er aktivert på TV-en. Se TV-ens bruksanvisning for mer informasjon.

MERKNADER:

- Full kompatibilitet med alle HDMI-CEC-enheter er ikke garantert.
- Kontakt TV-produsenten hvis du har problemer med TV-ens HDMI-CEC-kompatibilitet.

Med optisk kabel

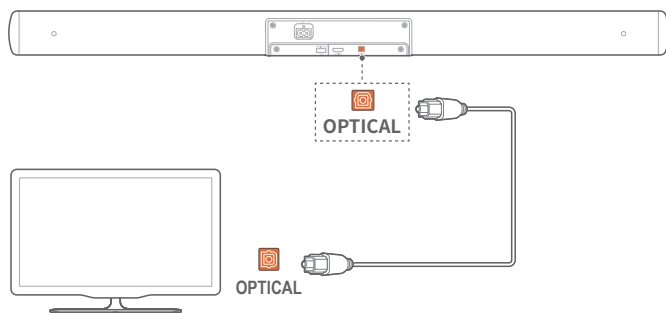

- Koble lydplanken til TV-en med en optisk kabel (selges separat).

5.2 Bluetooth-tilkobling

Koble lydplanken til Bluetooth-enheten din (slik som smarttelefon, nettbrett eller bærbar PC) med Bluetooth.

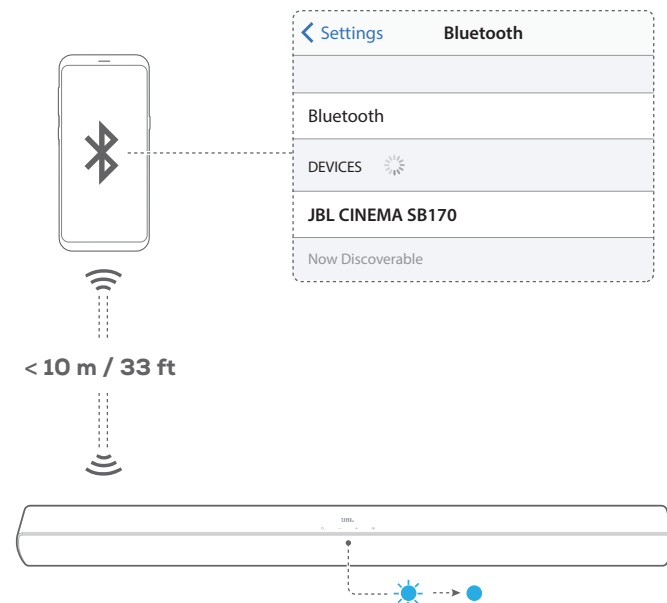

Koble til en Bluetooth-enhet

1. Trykk på \cup for å slå på (se «6.1 Slå på / Auto standby / Auto oppvåkning» i kapittelet «6 AVSPILLING»).
2. Trykk på \mathbb{G} på lydplanken eller \mathbb{B} på fjernkontrollen for å velge Bluetooth-kilde.
→ Klar for tilkobling: Statusindikatoren blinker blått.
3. Aktiver Bluetooth på Bluetooth-enheten og søk etter «JBL CINEMA SB170» innen tre minutter.
→ Tilkoblet: Statusindikatoren lyser opp blått. Du vil høre et signal for bekreftelse.

For å koble til på nytt med den parede enheten

Bluetooth-enheten din beholdes som parede enhet når lydplanken går i standby-modus. Neste gang du slår på Bluetooth-kilden vil lydplanken automatisk koble til sist parede enhet.

Koble til en annen Bluetooth-enhet

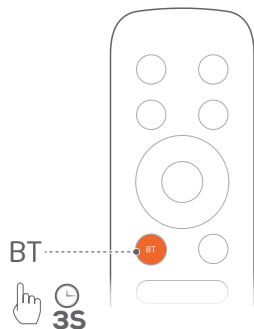

1. I Bluetooth-kilden trykker du og holder inne **C** på lydplanken eller **BT** på fjernkontrollen, til statusindikatoren blinker blått.
→ Lydplanken går inn i paringsmodus for Bluetooth. Statusindikatoren blinker blått.
2. Følg trinn 3 under «Koble til en Bluetooth-enhet».
 - Hvis enheten noen gang har blitt parett med lydplanken, må du først fjerne paringen «**JBL CINEMA SB170**» på enheten.

MERKNADER:

- Bluetooth-tilkoblingen mistes hvis avstanden mellom lydplanken og Bluetooth-enheten overskrider 10 m (33 fot).
- Elektriske enheter kan skape interferens. Enheter som skaper elektromagnetiske bølger må holdes unna selve lydplanken - f.eks. mikrobølgeovner, trådløse LAN-enheter.

6 AVSPILLING

6.1 Slå på / Auto standby / Auto oppvåkning

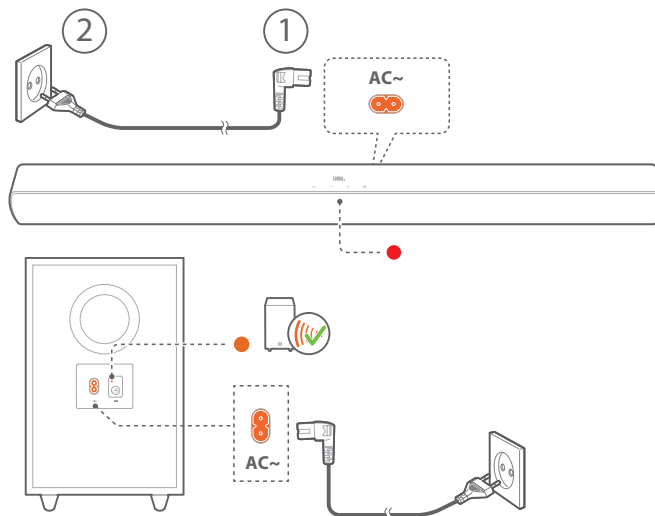

Slå på

1. Koble lydplanken og subwooferen til strøm med medfølgende strømkabler.
2. Trykk på **U** for å slå på.
→ Subwooferen er koblet automatisk koblet til lydplanken. Tilkoblet: Indikatoren for tilkoblingsstatus lyser gult (●).

MERKNADER:

- Bruk bare den medfølgende strømkabelen.
- Før du slår på lydplanken, må du sikre at du har gjort alle andre tilkoblinger (se «5.1 TV-tilkobling» i kapittelet «5 TILKOBLING»).

Auto standby

Hvis lydplanken er inaktiv i mer enn 10 minutter, skifter den automatisk til standby-modus. Subwooferen går også inn i standby-modus, og indikatoren for tilkoblingsstatus blinker sakte gult (●).

Neste gang du slår på lydplanken går den tilbake til sist valgte kilde.

Auto oppvåkning

I standby-modus vil lydplanken automatisk våkne når

- lydplanken er koblet til TV-en med HDMI ARC-tilkobling og TV-slås på,
- lydplanken kobles til TV-apparatet gjennom en optisk kabel, og lydsignalene oppdages fra den optiske kabelen.

6.2 Spill av fra TV-kilden

Med lydplanken tilkoblet kan du nyte TV-lyd fra høyttalerne på lydplanken.

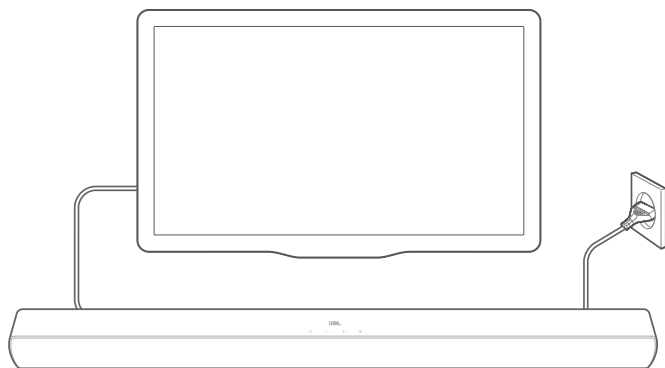

1. Sørg for at TV-en er konfigurert med støtte for eksterne høyttalere og at TV-ens innebygde høyttalere er deaktivert. Se TV-ens bruksanvisning for mer informasjon.
2. Sørg for at lydplanken er ordentlig koblet til TV-en (se «5.1 TV-tilkobling» i kapitlet «5 TILKOBLING»).
3. Trykk på **Ⓞ** på lydplanken, eller **HDMI ARC / OPTICAL** på fjernkontrollen for å velge TV-kilde.
 - Statusindikatoren lyser hvitt (Ⓞ) hvis TV-en er koblet til lydplanken med **HDMI ARC**-kontakten.
 - Statusindikatoren lyser gult (●) hvis TV-en er koblet til lydplanken med **OPTICAL**-kontakten.

6.2.1 Konfigurering av TV-ens fjernkontroll

For å bruke TV-ens fjernkontroll til både TV-en og lydplanken må du kontrollere at TV-en støtter HDMI-CEC. Hvis TV-en ikke støtter HDMI-CEC, følger du trinnene under «Lærefunksjon for TV-fjernkontrollen».

HDMI-CEC

Hvis TV-en støtter HDMI-CEC, aktiver funksjonene i henhold til instruksjonene i TV-ens bruksanvisning. Du kan styre volumet (+/-), lydkilden og slå på / standby på lydplanken med fjernkontrollen for TV-en.

Lærefunksjon for TV-fjernkontrollen

Gjennom IR-læring kan den infrarøde TV-fjernkontrollen lære noen av kommandoene for lydplanken.

1. Sjekk at du har satt lydplanken i standby-modus.
2. Trykk og hold inne **Ⓞ** og **+** på lydplanken til statusindikatoren blinker gult.
 - Du kommer inn i lærefunksjonsmodus for TV-fjernkontroll.
3. Gjør følgende på lydplanken og TV-fjernkontrollen innen noen sekunder.
 - a) Trykk på og hold inne én av følgende knapper på lydplanken: **+**, **-**, **Ⓞ** og **Ⓞ** til statusindikatoren blinker rødt tre ganger.
 - b) På TV-ens fjernkontroll: dobbelttrykk på den ønskede knappen.
 - Når statusindikatoren blinker gult på lydplanken, er funksjonen til lydplaneknappen lært av TV-fjernkontrollknappen.

4. Gjenta Trinn 3 for å fullføre opplæring av knappene.
5. Trykk på og hold inne **Ⓞ** og **+** på lydplanken inntil statusindikatoren blinker gult tre ganger for å avslutte lærefunksjonen for TV-fjernkontrollen.

6.3 Spill av fra Bluetooth-kilden

Med Bluetooth kan du strøme lyd fra Bluetooth-enheten, til lydplanken.

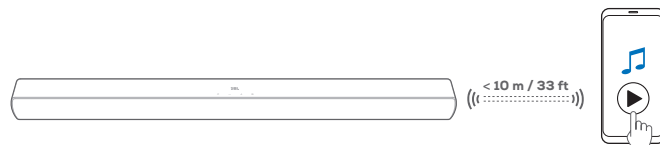

1. Sjekk at lydplanken er koblet riktig til Bluetooth-enheten (Se «5.2 Bluetooth-tilkobling» i kapitlet «5 TILKOBLING»).
2. Trykk på **Ⓞ** på lydplanken eller **📶** på fjernkontrollen for å velge Bluetooth-kilde.
3. Start lydavspilling på Bluetooth-enheten.
4. Juster volumet på lydplanken eller Bluetooth-enheten.

7 LYDINNSTILLINGER

7.1 Forhåndsdefinerte EQ-innstillinger

Bruk fjernkontrollen til å velge de forhåndsdefinerte EQ-innstillingene (equalizer) for lydavspilling.

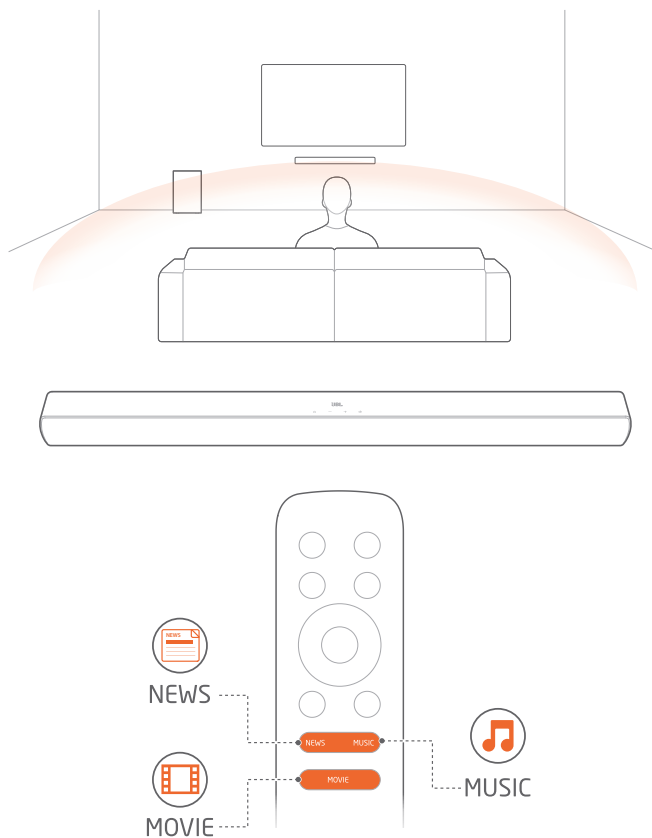

MUSIC: lydmodus for musikk

MOVIE: lydmodus for filmer

NEWS: lydmodus for TV-programmer, for eksempel nyheter og værmeldinger

7.2 MONOMODUS

Med talemodus gjøres stemmen klarere slik at det er lettere for deg å høre og forstå tale.

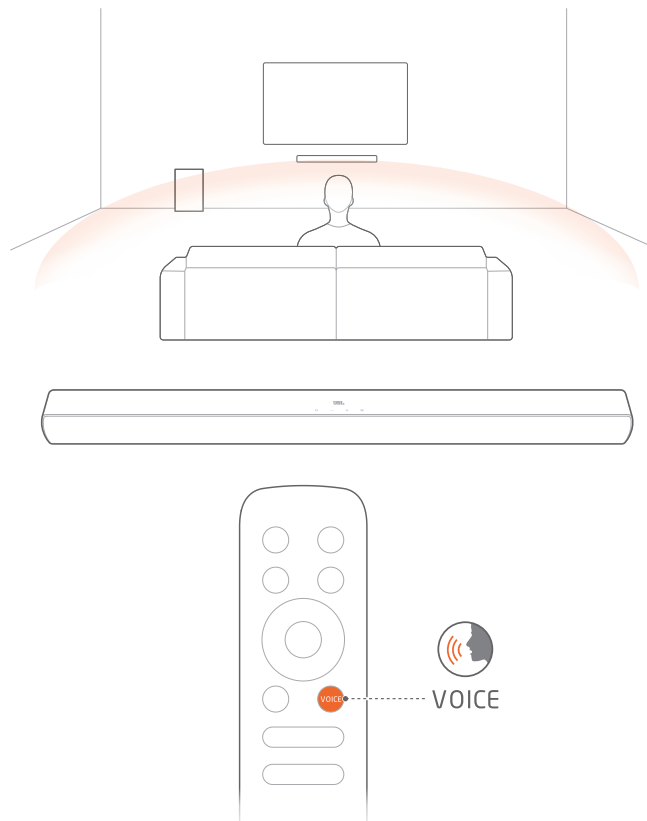

- Trykk på **VOICE** på fjernkontrollen for å velge talemodus.

8 GJENOPPRETTE FABRIKKINNSTILLINGER

Ved å gjenopprette standardinnstillingene fra fabrikk, fjerner du alle personlige innstillinger fra lydplanken.

- Trykk på **⏻** og **Ⓞ** på lydplanken , og hold dem inne i mer enn 10 sekunder.

9 PROGRAMVAREOPPDATERING

For optimal ytelse og best brukeropplevelse kan JBL i fremtiden tilby programvareoppdateringer for lydplankesystemet. Besøk www.jbl.com eller kontakt JBL kundesenter for å få mer informasjon om nedlasting av oppdateringer.

1. Sjekk at du har lagret programvareoppdateringsfilen til rotkatalogen på en USB-lagringsenhet. Koble USB-enheten til lydplanken.
 - Pass på at USB-lagringsenheten oppfyller følgende krav:
 - Maks. kapasitet: 64 GB
 - Filsystem: FAT32

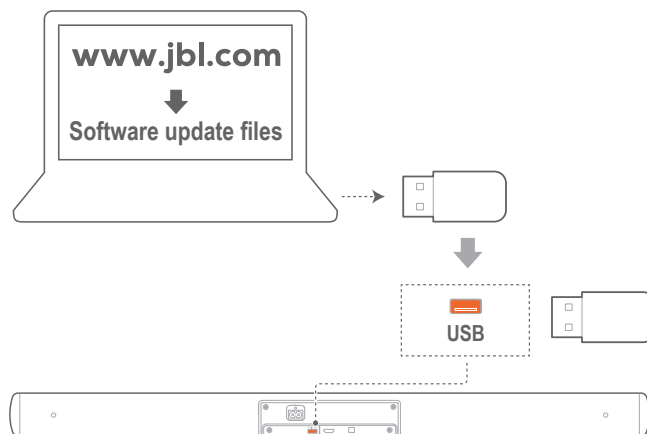

2. For å aktivere oppdateringsmodus for programvaren, trykk og hold **⏻** og **-** på lydplanken i mer enn 10 sekunder.
 - Når oppdateringen av programvaren er ferdig, vil du høre en bekreftelsestone.

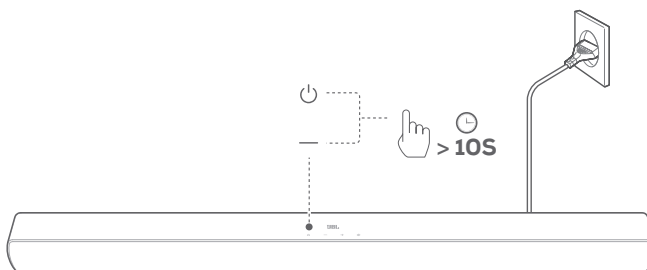

MERKNADER:



- La lydplanken være slått på og USB-lagringsenheten montert til programvareoppdateringen er fullført.

10 KOBLE TIL SUBWOOFEREN IGJEN

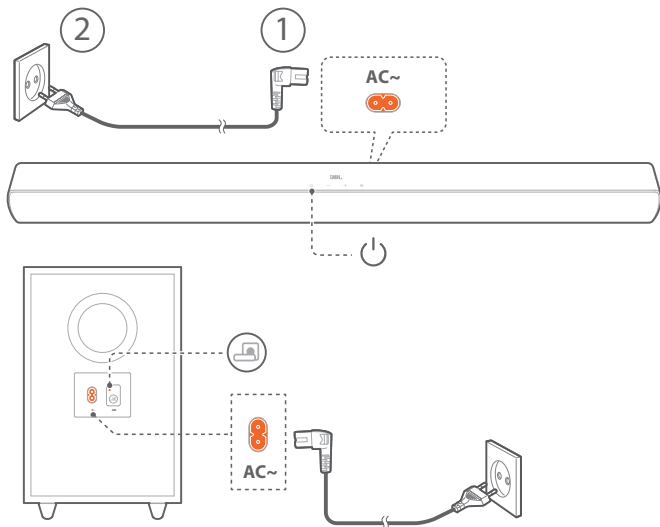
Lydplanken og subwooferen sammenkobles på fabrikk. Når de slås på, er de allerede automatisk parete og sammenkoblet. I noen spesielle tilfeller må du kanskje pare dem på nytt.



Slik går du i paringsmodus for subwoofer

1. Trykk på og hold inne  til indikatoren for tilkoblingsstatus blinker raskt gult (●).
2. Trykk på  på lydplanken for å slå den på.
→ Subwooferen er koblet automatisk koblet til lydplanken.
Tilkoblet: Indikatoren for tilkoblingsstatus lyser gult (●).

MERKNADER:

- Hvis den trådløse tilkoblingen mislykkes igjen, sjekker du om det finnes en konflikt eller kraftig interferens (f.eks. interferens fra en elektronisk enhet) i nærheten. Fjern disse konfliktene eller den sterke interferensen, og gjenta prosedyren.

11 PRODUKTSPEKIFIKASJONER

Generelle spesifikasjoner:

- Strømforsyning: 100 - 240 V~, 50/60 Hz
- Total høyttalereffekt (maks. @THD 1 %): 220 W
- Lydplankens totale utgangseffekt (maks. @THD 1 %): 2 x 52 W
- Subwoofers totale utgangseffekt (maks. @THD 1 %): 116 W
- Lydplankens høyttalerelementer: 2 x (48 x 90) mm racetrack-driver + 2 x 0,5" diskant
- Subwoofers element: 5,25", trådløs subwoofer
- Strømforbruk ved standby: 0,5 W
- Driftstemperatur: 0°C - 45°C

HDMI spesifikasjon:

- HDMI-videoinngang (med kanal for audioretur): 1
- HDMI HDCP-versjon: 1.4

Lydspesifikasjoner:

- Frekvensrespons: 40 Hz – 20 kHz
- Maks SPL: 82 dB
- Lydinnganger: 1 optisk, Bluetooth, USB (USB-avspilling er tilgjengelig i den amerikanske versjonen). For andre versjoner er USB kun for service.)

USB-spesifikasjon:

- USB-inngang: Type A
- USB-port: 5 V DC / 0,5 A

Trådløse spesifikasjoner:

- Bluetooth-versjon: 4.2
- Bluetooth-profil: A2DP V1.3, AVRCP V1.5
- Bluetooth-frekvensområde: 2402 – 2480MHz
- Maksimal sendereffekt for Bluetooth: < 0 dBm (EIRP)
- Bluetooth-modulasjon: GFSK, $\pi/4$ DQPSK
- Trådløst frekvensområde for 2.4G: 2400 – 2483,5 MHz
- Maksimal sendereffekt for 2.4G: 3 dBm
- 2.4G trådløs modulasjon: FSK

Mål:

- Mål (B x H x D):
900 x 62 x 67 mm / 35,4" x 2,44" x 2,64" (lydplanke);
200 x 320 x 280 mm / 7,87" x 12,6" x 11" (subwoofer)
- Vekt: 1,7 kg (lydplanke); 4,2 kg (subwoofer)
- Emballasje dimensjoner (B x H x D):
995 x 235 x 405 mm / 39,17" x 9,25" x 15,94"
- Emballasjens vekt (brutto vekt): 8,0 kg

12 FEILSØKING

Ikke forsøk å reparere produktet selv. Hvis du har problemer med bruk av dette produktet, må du sjekke følgende før du ber om service.

System

Enheten vil ikke slå seg på.



- Kontroller om strømkabelen er koblet til stikkontakten og lydplanken.

Lydplanken reagerer ikke på knappetrykk.

- Gjenopprette lydplanken til fabrikkinnstillingene (se kapittelet «8 GJENOPPRETTE FABRIKKINNSTILLINGER»).

Lyd

Ingen lyd fra lydplanken

- Påse at lyd fra lydplanken ikke er dempet.
- Velg riktig inngangskilde for lyd på fjernkontrollen.
- Koble lydplanken korrekt til TV eller annen enhet.
- Gjenopprett lydplankens fabrikkinnstillinger ved å trykke på og holde inne  og  på lydplanken i over 10 sekunder.

Forvrengt lyd eller ekko

- Hvis du spiller av lyd fra TV-en gjennom lydplanken, pass på at TV-en er dempet eller at TV-ens innebygde høyttaler er deaktivert.

Bluetooth

En enhet kan ikke kobles til lydplanken.

- Sjekk om du har aktivert Bluetooth på enheten.
- Hvis lydplanken er paret med en annen Bluetooth-enhet, må du tilbakestille Bluetooth (se «Koble til en annen Bluetooth-enhet» under «5.2 Bluetooth-tilkobling»).
- Hvis Bluetooth-enheten tidligere har vært paret med lydplanken, må du tilbakestille Bluetooth på lydplanken, oppheve paringen av lydplanken på Bluetooth-enheten, og deretter pare Bluetooth-enheten med lydplanken på nytt (se «Koble til en annen Bluetooth-enhet» under «5.2 Bluetooth-tilkobling»).

Dårlig lyd kvalitet fra en tilkoblet Bluetooth-enhet

- Dårlig mottakerforhold for Bluetooth. Flytt avspillings-enheten nærmere lydplanken, eller fjern evt. hindring mellom kildeenheten og lydplanken.

Den tilkoblede Bluetooth-enheten kobler seg til og fra hele tiden.

- Dårlig mottakerforhold for Bluetooth. Flytt avspillings-enheten nærmere lydplanken, eller fjern evt. hindring mellom kildeenheten og lydplanken.
- For noen Bluetooth-enheter kan Bluetooth-forbindelsen deaktiveres automatisk for å spare strøm. Dette er ikke en feil ved lydplanken.

Fjernstyring

Fjernkontrollen virker ikke.

- Sjekk om batteriene er tomme. Hvis de er det, må de skiftes ut.
- Reduser avstanden og vinkelen mellom fjernkontrollen og hovedenheten.

Kunne ikke fullføre læring for TV-ens fjernkontroll.

- Sjekk om du bruker en infrarød fjernkontroll til TV-en. Infrarød læring støttes ikke av en Bluetooth-tilkoblet fjernkontroll.

13 VAREMERKER



The Bluetooth® word mark and logos are registered trademarks owned by Bluetooth SIG, Inc. and any use of such marks by HARMAN International Industries, Incorporated is under license. Other trademarks and trade names are those of their respective owners.



The terms HDMI, HDMI High-Definition Multimedia Interface, and the HDMI Logo are trademarks or registered trademarks of HDMI Licensing Administrator, Inc.



Manufactured under license from Dolby Laboratories. Dolby, Dolby Audio, and the double-D symbol are trademarks of Dolby Laboratories Licensing Corporation.

14 LISENSVARSEL FOR ÅPEN KILDE

Dette produktet inneholder programvare med åpen kildekode som er lisensiert under GPL. For enkelhets skyld er kildekoden og relevante instruksjoner også tilgjengelige på <http://www.jbl.com/opensource.html>. Kontakt oss gjerne på: Harman Deutschland Gmb

HATT: Open Source, Gregor Krapf-Gunther, Parkring 3
85748 Garching bei Munchen, Tyskland

eller OpenSourceSupport@Harman.com hvis du har flere spørsmål angående programvaren med åpen kildekode i produktet.



HARMAN International Industries,
Incorporated 8500 Balboa Boulevard,
Northridge, CA 91329 USA
www.jbl.com

© 2021 HARMAN International Industries, Incorporated.

Alle rettigheter forbeholdt

JBL er et varemerke for HARMAN International Industries, Incorporated, registrert i USA og/eller andre land. Funksjoner, spesifikasjoner og utseende kan endres uten varsel.